



Nova Dacia Duster



Noua Dacia Duster, legenda off-road continuă...



Dacia Duster evoluează.

Un stil exterior nou care accentuează trăsăturile de SUV și un interior modern, complet înnoit.

Toate acestea, pentru o călătorie de neuitat.

Noul Duster este și mai generos ... prin noile echipamente 100% utile. Sistemul multimedia MEDIA NAV* cu ecran tactil, sistemul cruise control*, asistența la parcare cu spatele*, precum și scaunele față încălzite*, sunt echipamentele care îți vor deveni indispensabile.

Plăcerea de a conduce un SUV ... sporește cu noul motor pe benzină TCe 125 CP, o nouă motorizare modernă, performantă și economică.

Alege aventura cu Noul Duster !



* Echipamente disponibile în opțiune pe nivelul de echipare Laureate





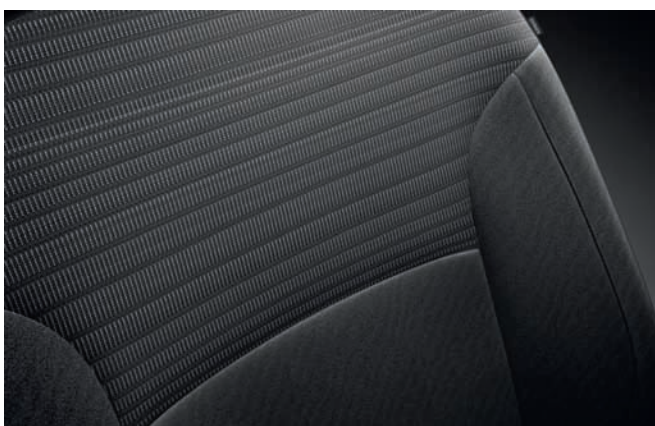

Tapițerie Acces

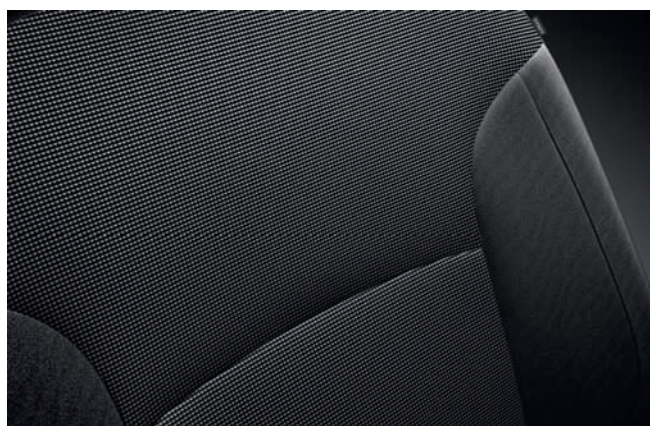

Tapițerie Ambiance



Tapițerie Laureate

Evoluție la exterior, revoluție la interior

Designul exterior al Noului Duster accentuează trăsăturile de robustețe pentru un look 4X4 indiscutabil.

Noul calandru cromat, grila față, blocurile optice duble, jantele de aluminiu 16" Dark Metal* și barele de pavilion longitudinale cu inscripția "DUSTER" conferă

Noului Duster un plus de modernitate și dinamism.

Interiorul modern este pus în valoare de o nouă planșă de bord, 4 tapițerii noi atent alese (dintre care una din piele**), scaune cu un design nou, acustică îmbunătățită.

Mai multă personalitate cu Noua Dacia Duster !

* Echipament disponibil în opțiune pe nivelul de echipare Laureate

** Tapițerie din piele naturală (disponibilă pe partea centrală a scaunului) și piele ecologică





Un SUV veritabil ... adaptat pentru orice situație

Noua Dacia Duster ... este vehiculul ideal pentru traseele pe drumuri dificile sau off-road, dar și pentru traficul urban.

Prin comanda 4X4 intuitivă, el se adaptează la orice situație în deplină siguranță. Pe drumuri cu condiții bune de aderență și autostrăzi, modul 2WD distribuie cuplul motor pe cele 2 roți din față, optimizând consumul de carburant.

Pe toate tipurile de drumuri, în special în condiții de aderență redusă (ploaie, zăpadă, gheață), modul AUTO distribuie la nevoie cuplul motor pe toate cele 4 roți, oferind cel mai bun raport ținută de drum/motricitate, deci, o siguranță maximă.

Modul LOCK este necesar pe drumuri neasfaltate (teren accidentat, noroi, pământ, nisip) și traversări dificile cu o viteză care nu depășește 80 km/h. El distribuie permanent cuplul motor pe toate cele 4 roți. Astfel, Noul Duster beneficiază de veritabile capacități off - road.

Cutia de viteze manuală în 6 trepte* asigură o mare agilitate Noului Duster. Iar prima viteză scurtă permite abordarea traseelor dificile.

Ranforsările din partea inferioară a caroseriei, precum și garda la sol ridicată, completează performanțele off - road ale Noului Duster.

* Cu excepția motorizării 1.6 16V 105 CP 4X2 care dispune de cutie de viteze manuală în 5 trepte

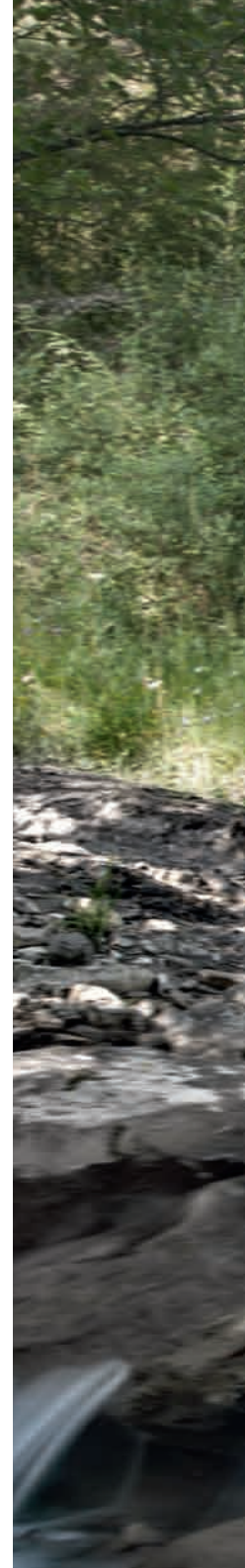







Echipamente și prestații superioare ... la un preț imbatabil



Noul Duster este generos.

El propune echipamente utile în funcție de versiune: sistem cruise control*, asistență la parcare cu spatele*, scaune față încălzite* sau afișaj pentru temperatura exterioară. Butoanele de acționare a geamurilor electrice față sunt acum poziționate pe panourile portierelor și dispun de comandă cu impuls pe partea șoferului.

Simplu și intuitiv, sistemul multimedia Media Nav* cu ecran tactil 7" (18 cm) include: navigație, telefon, radio și media. Iar cu serviciul Bluetooth® poți telefona în sistem handsfree și poți asculta muzica preferată fie prin audiostreaming, fie prin conexiune directă la priza USB/ Jack de pe consola centrală.

Cotiera din imagine este disponibilă în oferta de accesorii

* Echipamente disponibile în opțiune pe nivelul de echipare Laureate



Motoare performante și economice ... pentru plăcerea de a conduce

Noul Duster propune motorizări benzină și diesel performante, silențioase și economice.

Propulsorul diesel 1.5 dCi, disponibil în două variante de putere 90 CP și 110 CP, oferă reprize și accelerații energice, precum și un consum de carburant scăzut (4,7 l/100km* consum mixt) și emisii de CO2 reduse (123 g/km*).

Pe benzină, Noul Duster propune în continuare motorul 1.6 16V 105 CP, disponibil atât pentru versiunile 4x2, cât și 4x4.

În premieră pentru gama Dacia, Noul Duster propune o nouă motorizare TCe în varianta de 125 CP. Silențios, dar puternic, noul motor răspunde unui stil de condus dinamic, cu consum de carburant și emisii de CO2 optime.

Cu Funcția Eco Mode poți adopta un stil de condus economic diminuând astfel consumul de carburant. Odată activat, sistemul adaptează anumiți parametri de conducere limitând performanțele motorului și confortul termic, în proporții acceptabile pentru șofer și pasageri.

Confortul acustic în Noul Duster este îmbunătățit datorită unei mai bune insonorizări a habitaculului.

* Valori valabile pentru motorul 1.5 dCi 90 CP 4x2.





Dacia

Duster

Noul Duster TCe 125 CP

... un nou motor pentru un plus de polyvalență și performanță



Noul Duster inaugurează în gama Dacia motorul pe benzină 1.2 TCe 125 CP 4X2.

Acest propulsor turbo cu 4 cilindri, 16 supape și injecție directă propune un cuplu motor puternic de max 205 Nm la 2 000 de rot/min.

Noul propulsor este performant și economic în exploatare afișând un consum scăzut de carburant (6,2 l/100km) și emisii CO2 reduse de 143 g/km.

Echipat cu lanț de distribuție costurile de întreținere pentru noul motor devin și mai accesibile.

Cu cele 4 motorizări Noul Duster este un vehicul cu adevărat polyvalent adaptat nevoilor clienților săi.







Un nou design interior ... și mai funcțional



Elegant și spațios, interiorul Noului Duster este confortabil atât pentru șofer, cât și pentru pasageri.

Și mai practic, el oferă spații noi de depozitare (cu un volum de până la 3,3l) pe planșa de bord sau în ușile din față. Iar bancheta spate rabatabilă 1/3 - 2/3 (disponibilă în funcție de versiune) oferă un plus de polivalență.

Noul Duster poate găzdui 5 adulți punându-le la dispoziție un portbagaj de până la 475l (în funcție de versiune). Prin rabatarea banchetei spate, spațiul de încărcare ajunge la 1636l, un volum optim pentru a încărca obiecte de mari dimensiuni.

Nova tabletă de portbagaj se dovedește extrem de utilă: permite un acces ușor și o mai bună aranjare a bagajelor.

Confortabil și generos, Noul Duster are o soluție pentru fiecare !



DUSTER

Dacia

4
WD



Sigur și fiabil ... Noul Duster se gândește la tine

Robust ... Noul Duster se gândește la siguranța tuturor: airbag-uri frontale șofer și pasager, precum și airbag-uri laterale față (cap-torace) sunt disponibile încă de pe primul nivel de echipare. Locurile din spate dispun de puncte de fixare Isofix care facilitează atașarea în deplină siguranță a scaunelor pentru copii.

Sigur ... Noul Duster este echipat cu ASR- ESP și ABS cu asistență la frânarea de urgență, echipamente care asigură o frânare eficientă și o stabilitate sporită, disponibile în serie încă de pe primul nivel de echipare.

Garanția de 3 ani sau 100 000 km* confirmă fiabilitatea Noului Duster, la fel ca și pentru celelalte modele din gama Dacia care beneficiază de expertiza Renault în materie de calitate.

* La împlinirea primului termen

Versiune Acces

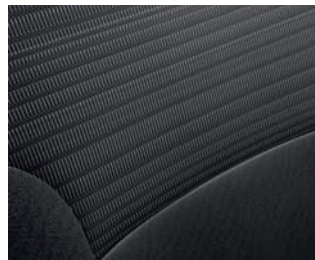

Principalele echipamente

- Bare de protecție față/spate negre
- Mânere deschidere uși din exterior negre
- Oglinzi retrovizoare exterioare negre cu reglaj manual din interior
- Jante de oțel 16"
- Planșă de bord "Carbon Foncé" cu inserții de culoare "Gris Lune" și consolă centrală "Carbon Foncé"
- Contur indicatoare bord cu aspect crom satinat
- Tapițerie Acces
- Banchetă spate rabatabilă 1/1
- Airbag frontal șofer și pasager
- Airbaguri laterale față
- Centuri de siguranță față fixe
- 3 Centuri de siguranță spate cu prindere în 3 puncte
- Tetiere față reglabile pe înălțime (pline)
- 3 Tetiere spate reglabile pe înălțime (tetieră centrală de tip virgulă)
- Sistem Isofix pentru scaunul de copil

- pentru locurile laterale spate
- Alertă sonoră și vizuală prindere centură șofer și pasager
- Funcție Eco-mode
- Gear Shift Indicator (GSI) = indicator pentru schimbarea treptei de viteză
- Faruri de zi
- Încălzire - ventilare cu 4 viteze și comandă reciclare aer

Opțiuni

- **Pack Confort:** Închidere centralizată cu telecomandă; Geamuri electrice față

Versiune Ambiance

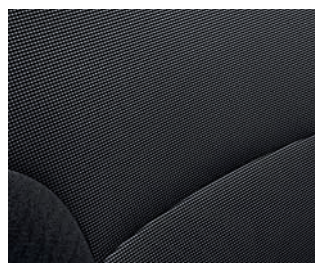

Principalele echipamente

(Suplimentar față de versiunea Acces)

- Bare de pavilion longitudinale negre inscripționate DUSTER
- Contur aeratoare cu aspect crom satinat
- Tapițerie Ambiance
- Închidere centralizată cu telecomandă
- Geamuri electrice față
- Radio 2 DIN : CD MP3 cu satelit de comandă pe volan, priza Jack, USB, Bluetooth®

Opțiuni

- Vopsea metalizată
- Proiectoare de ceață
- Aer condiționat manual
- **Pack Modularitate:** Banchetă spate rabatabilă 1/3-2/3; centuri de siguranță față, scaun șofer și volan reglabile pe înălțime

Versiune Laureate

Principalele echipamente

(Suplimentar față de versiunea Ambiance)

- Bare de protecție față/spate vopsite în culoarea caroseriei
- Mânere deschidere uși din exterior în culoarea caroseriei
- Oglinzi retrovizoare exterioare cu reglaj electric și degivrante
- Jante de oțel 16" stilizate
- Planșă de bord și consolă centrală "Carbon Foncé"
- Panouri uși cu inserție de material textil și baghetă decor "Gri Platinum"
- Tapițerie Laureate cu monograma DUSTER pe scaunele din față
- Computer de bord
- Martor portiere deschise
- Geamuri electrice față cu impuls pe partea șoferului
- Geamuri electrice spate
- Plafonieră centrală față cu spot pentru lectură
- Iluminare cutie documente
- Proiectoare ceață
- Aer condiționat manual
- **Pack Modularitate:** Banchetă spate rabatabilă 1/3 2/3; centuri de siguranță față, scaun șofer și volan reglabile pe înălțime

Opțiuni

- Jante de aluminiu 16" cu aspect "Dark Metal"
- Vopsea metalizată
- Volan și ornament schimbător de viteze îmbrăcate în piele
- Cruise control (regulator limitator de viteză)
- Asistență la parcare cu spatele
- Scaune față încălzite
- Media Nav: sistem de navigație și multimedia touch screen 7"
- Harta Europei (implică Media Nav: sistem de navigație și multimedia touch screen 7")
- **Pack Piele:** Tapițerie Piele/ Tep*; volan și ornament schimbător de viteze îmbrăcate în piele
- **Pack Look:** Bare de pavilion longitudinale, ornament față/spate și protecție praguri cu aspect crom satinat; oglinzi retrovizoare exterioare și jante de aluminiu 16" cu aspect "Dark Metal"; geamuri uși spate, geamuri custode și lunetă cu tentă fumurie; ornament eşapament



Jante de oțel 16" stilizate



Jante de aluminiu 16" Dark Metal



Tapițerie Laureate



* Tapițerie din piele naturală (disponibilă pe partea centrală a scaunului) și piele ecologică



Duster

Echipamente și opțiuni

Nivel de echipare	Acces	Ambiance	Laureate
1.6 16V 105 CP 4x2	•	•	•
1.6 16V 105 CP 4x4	•	•	•
1.2 Tce 125 CP 4X2	-	-	•
1.5 dCi 90 CP 4x2	-	•	•
1.5 dCi 110 CP 4x2	-	•	•
1.5 dCi 110 CP 4x4	-	•	•
Prezentare exterioară			
Bare de protecție față/spate negre	•	•	-
Bare de protecție față/spate vopsite în culoarea caroseriei	-	-	•
Mânere deschidere uși din exterior negre	•	•	-
Mânere deschidere uși din exterior în culoarea caroseriei	-	-	•
Oglinzi retrovizoare exterioare negre	•	•	•
Bare de pavilion longitudinale negre inscripționate "DUSTER"	-	•	•
Geamuri cu tentă de culoare	•	•	•
Blocuri dublu optice pe fond negru	•	•	•
Jante de oțel 16"	•	•	-
Jante de oțel 16" stilizate	-	-	•
Jante de aluminiu 16" cu aspect "Dark Metal"	-	-	350 €
Vopsea metalizată	-	300 €	300 €
Prezentare interioară			
Plasă de bord "Carbon Foncé" cu inserții de culoare "Gris Lune" și consolă centrală "Carbon Foncé"	•	•	-
Plasă de bord și consolă centrală "Carbon Foncé"	-	-	•
Contur consolă centrală "Carbon Foncé"	•	-	-
Contur consolă centrală "Gris Cosmos"	-	•	-
Contur consolă centrală "Gris Platinum"	-	-	•
Contur aeratoare cu aspect crom satinat	-	•	•
Contur indicatoare de bord cu aspect crom satinat	•	•	•
Panouri uși cu inserție de material textil și bagheta decor "Gris Platinum"	-	-	•
Mânere deschidere uși din interior negre	•	•	-
Mânere deschidere uși din interior cu aspect crom satinat	-	-	•
Mânere ergonomice deschidere uși din interior "Carbon Foncé"	-	-	-
Mânere ergonomice deschidere uși din interior "Gris Cosmos"	-	•	-
Mânere ergonomice deschidere uși din interior "Gris Platinum"	-	-	•
Tapiterie Acces	•	-	-
Tapiterie Ambiance	-	•	-
Tapiterie Laureate cu monograma "DUSTER" pe scaunele din față	-	-	•
Volan reglabil pe înălțime	-	*	•
Volan și ornament schimbător de viteze îmbrăcate în piele	-	-	100 €
Spații de depozitare: în ușile față și pe planșa de bord	•	•	•
Buzunar pe spatele scaunelor din față	-	-	•
Banchetă spate rabatabilă 1/1	•	•	-
Siguranță activă și pasivă			
ABS cu EBV și asistentă la frânarea de urgență	•	•	•
Airbag frontal șofer	•	•	•
Airbag frontal pasager (cu deconectare manuală)	•	•	•
Airbaguri laterale față	•	•	•
Centuri de siguranță față fixe	•	•	-
Centuri de siguranță față reglabile pe înălțime	-	-	•
3 Centuri de siguranță spate cu prindere în 3 puncte	•	•	•
Tetiere față cu reglare pe înălțime	•	•	•
3 Tetiere spate reglabile pe înălțime (tetieră centrală de tip virgulă)	•	•	•
Sistem Isofix pentru scaunul de copil pentru locurile laterale spate	•	•	•
ASR - ESP	•	•	•
Cruise control (regulator limitator de viteză)	-	-	200 €
Asistentă la parcare cu spatele	-	-	200 €
Roată de rezervă	•	•	•
Protecția vehiculului			
Antidemaraj electronic	•	•	•
Conducere			
Directie asistată hidraulic	•	•	•
Computer de bord	-	-	•
Martor portiere deschise	-	-	•
Alertă sonoră și vizuală prindere centură șofer și pasager	•	•	•

	Acces	Ambiance	Laureate
Funcție Eco-mode	•	•	•
Gear Shift Indicator (GSI = indicator pentru schimbarea treptei de viteză)	•	•	•
Afișaj temperatură exterioară	-	-	•
Vizibilitate - Iluminare			
Proiectoare ceată	-	100 €	•
Faruri de zi	•	•	•
Lunetă degivrantă și ștergător lunetă	•	•	•
Oglinzi retrovizoare exterioare cu reglaj manual din interior	•	•	-
Oglinzi retrovizoare exterioare cu reglaj electric și degivrante	-	-	•
Confort			
Închidere centralizată cu telecomandă	*	•	•
Geamuri electrice față	*	•	•
Geamuri electrice față cu impuls pe partea șoferului	-	-	•
Geamuri electrice spate	-	-	•
Plafonieră centrală față	•	•	-
Plafonieră centrală față cu spot pentru lectură	-	-	•
Spot de lectură central spate	•	•	•
Scrumieră mobilă și brichetă	•	•	•
Iluminare cutie de documente	-	-	•
Iluminare portbagaj	•	•	•
Încălzire - Ventilare			
Încălzire - ventilare cu 4 viteze și comandă reciclare aer	•	•	•
Aer condiționat manual	-	780 €	•
Scaune față încălzite	-	-	100 €
Audio			
Radio 2 DIN : CD MP3 2x15W cu satelit de comandă pe volan, priză Jack, USB, Bluetooth®	-	•	-
Radio 2 DIN : CD MP3 4x15W cu satelit de comandă pe volan, priză Jack, USB, Bluetooth®	-	-	•
Media Nav : sistem de navigație și multimedia touch screen 7"	-	-	300 €
Harta Europei (implică Media Nav : sistem de navigație și multimedia touch screen 7")	-	-	100 €
Pachete			
Pack Confort			
• Închidere centralizată cu telecomandă	200 €	-	-
• Geamuri electrice față			
Pack Modularitate			
• Banchetă spate rabatabilă 1/3-2/3	-	160 €	•
• Scaun șofer reglabil pe înălțime			
• Centuri de siguranță față reglabile pe înălțime			
• Volan reglabil pe înălțime			
Pack Look			
• Oglinzi retrovizoare exterioare cu aspect "Dark Metal"			
• Bare de pavilion longitudinale cu aspect crom satinat inscripționate "DUSTER"			
• Ornament față/spate cu aspect crom satinat	-	-	800 €
• Protecție praguri cu aspect crom satinat			
• Jante de aluminiu 16" cu aspect "Dark Metal"			
• Geamuri uși spate, geamuri custode și lunetă cu tentă fumurie			
• Ornament esapament			
Pack Piele			
• Tapiterie Piele/Tep ⁽¹⁾	-	-	600 €
• Volan și ornament schimbător de viteze îmbrăcate în piele			

Legendă:

• echipament în serie

- nu este disponibil

.. € echipament opțional

* opțional în pack

(1) Tapiterie din piele naturală (disponibilă pe partea centrală a scaunului) și piele ecologică

Accesorii



1



2



3



4

DESIGN ȘI PROTECȚIE EXTERIOARĂ

Subliniați robustețea Noului Duster cu accesoriile de protecție.

1. PROTECȚII LATERALE DE UȘI ȘI DE ARIPI

Protecțiile de aripi protejează pasajele de roți împotriva zgârieturilor și a proiecțiilor de noroi și/ sau pietre.

Protejați-vă Noul Duster împotriva șocurilor mici din traficul cotidian folosind **protecțiile laterale de uși** existente în gama de Accesorii.

Adăugați un plus de stil și de protecție Noului Duster.

2. BULL BAR

Confirmă caracterul robust al Noului Duster și protejează bara față a vehiculului.

3. TREPTE LATERALE INOX

Accesoriu de design indispensabil pentru a accentua caracterul de 4x4 al Noului Duster; el facilitează urcarea și coborârea în/ din vehicul.

4. APĂRĂTORI DE NOROI

În perfectă armonie cu design-ul Noului Duster, apărătorile de noroi față și spate protejează eficient caroseria împotriva proiecțiilor de noroi și/ sau pietre.

DESIGN



1

1. BARE FAȚĂ ȘI LATERALE CROMATE ORNAMENTE PROIECTOARE CEAȚĂ JANTE ALIAJ

Prin eleganța lor, barele cromate accentuează aspectul sportiv al Noului Duster. Ornamentele proiectoarelor de ceață accentuează stilul părții frontale a Noului Duster. Jantele de aliaj accentuează noul design exterior al Noului Duster și îi conferă acestuia un stil unic.

2. ELERON LUNETĂ

Accesoriu destinat personalizării Noului Duster acest eleron se integrează perfect în design-ul vehiculului. Disponibil în culoarea neagră, acesta poate fi vopsit în culoarea caroseriei.

3. ORNAMENTE OGLINZI LATERALE

Făceți-vă remarcat și optați pentru aceste ornamente care conferă un look mai estetic vehicului dumneavoastră.

4. ORNAMENTE PRAGURI UȘI

Protejați-vă cu stil pragurile Noului Duster.



2



3



4

CONFORT ȘI PROTECȚIE

Ușurați-vă viața la bordul Noului Duster pentru un maximum de protecție și confort.

1. COTIERĂ FAȚĂ

Puteți alege cotiera față pentru un maximum de confort pe timpul condusului și pentru a beneficia de un spațiu de depozitare suplimentar (capacitate de 1 litru).

2. COVORAȘE TEXTILE "AVENTURE"

Covorașele textile asigură o protecție optimă a mochetei de origine și se integrează armonios cu interiorul vehiculului.

3. COVORAȘE DE CAUCIUC CU MARGINI ÎNĂLȚATE

Ușurează întreținerea vehiculului, sunt foarte rezistente și protejează eficient mocheta vehiculului.

4. ORNAMENT PORTBAGAJ

Ideal pentru a proteja cu stil accesul la portbagaj.

5. COMPARTIMENT PROTECȚIE PORTBAGAJ

Solid și etanș, compartimentul de protecție a portbagajului permite transportul tuturor categoriilor de produse. Ușor de manevrat, acesta acoperă perfect forma portbagajului Noului Duster.

6. GRILAJ DE SEPARAȚIE

Accesoriu indispensabil pentru a asigura securitatea animalului dvs. de companie, el asigură o veritabilă separare a habitaculului de zona de încărcare.





1



2



3



4



5



6

1. SUPORT PENTRU BICICLETE

Pentru petrecerea timpului liber în mijlocul naturii optați pentru suportul de bicicletă cu fixare pe cârligul de remorcare care permite transportul cu ușurință a tuturor bicicletelor din familie. Se montează pe toate tipurile de cârlige de remorcare.

1.-2. CÂRLIG DE REMORCARE TIP "GÂT DE LEBĂDĂ"

Cu o rezistență foarte mare, acest carlig de remorcare respectă cele mai stricte norme de securitate și diversifică posibilitățile de care dispuneți pentru transportul și tractarea în deplină siguranță. Disponibil și în versiunea de carlig de remorcare standard.

3. SUPORT PENTRU SCHIURI

Foarte ușor de utilizat, acest suport permite transportul tuturor tipurilor de schiuri.

3.-4. BARE DE PAVILION DIN OȚEL

Testate după cele mai stricte norme, acest set de bare de pavilion realizate din oțel vă permite transportul în deplină siguranță a altor accesorii utile: cutii de portbagaj, suport pentru schiuri sau pentru biciclete.

4. CUTIE DE PORTBAGAJ

Se montează în câteva minute pe barele de pavilion și asigură un spațiu de depozitare suplimentar.

5. SENZORI DE PARCARE FAȚĂ ȘI SPATE

Acest sistem simplifică manevrele și asigură detectarea obstacolelor care pot fi lovite de vehicul.

6. ALARME

Reduc riscurile de furt ale vehiculului precum și a obiectelor aflate în interiorul acestuia.

Caracteristici tehnice

	BENZINĂ	BENZINĂ	BENZINĂ	DIESEL	DIESEL	DIESEL
MOTORIZARE	1.6 16V 105 CP	1.6 16V 105 CP	1.2 Tce 125 CP	1.5 dCi 90 CP	1.5 dCi 110 CP	1.5 dCi 110 CP
TRACȚIUNE	4X2	4X4	4X2	4X2	4X2	4X4
Cod motor			M2	AL		MD
Tip cutie de viteze	BVM 5	BVM 6	BVM 6	BVM 6		BVM 6
Nivel de depoluare	Euro 5	Euro 5	Euro 5	Euro 5		Euro 5
Număr de locuri				5		
Tip motor		K4M	H5Ft	K9K HP		K9K THP
CARACTERISTICI MOTOR						
Tip motor	K4M 842	K4M 646	H5Ft 404	K9K 612	K9K 856	K9K 858
Cilindree (cm3)		1.598	1.197		1.461	
Alezaj x Cursă (mm)		79.5 x 80.5	72 x 73.2		76 x 80.5	
Număr de cilindri / de supape	4 în linie / 16	4 în linie / 16	4 în linie / 16	4 în linie / 8	4 în linie / 8	4 în linie / 8
Raport volumetric	9.8	9.8	9.5	15.7	15.7	15.7
Putere maximă Kw (CP)	77 (105)	77 (105)	92 (125)	66 (90)	80 (110)	80 (110)
Regim putere maximă (tr/min)	5750	5750	5250	3750	4000	4000
Cuplu maxim CEE (Nm)	148	148	205	200	240	240
Regim cuplu maxim (tr/min)	3750	3750	2000	1750	1750	1750
Tip injecție		Multiinject secvențială	Injecție directă		Directă Common rail cu multi-injecție	
Filtru de particule	-	-	-	Serie	Serie	Serie
CUTIE DE VITEZE						
Tip cutie de viteze și indice	JR5*380	TL8*007	TL4*082	TL4*075	TL4*075	TL8*005
Număr de rapoarte	5+1	6+1	6+1	6+1	6+1	6+1
Viteze la 1000 tr/min: în prima viteză	7.47	5.79	7.58	7.98	7.98	5.79
în a 2-a viteză	13.60	9.97	14.50	15.27	15.27	9.97
în a 3-a viteză	21.08	14.82	21.36	22.49	22.49	15.80
în a 4-a viteză	28.67	20.00	28.97	30.50	30.50	23.16
în a 5-a viteză	36.84	25.14	37.01	38.97	38.97	31.83
în a 6-a viteză	-	31.83	44.25	46.60	46.60	41.82
DIRECȚIE						
Directie manuală/ asistată (tip)				DAH (directie asistată hidraulică)		
Diametru de brațaj între trotoare (m)				10.44 / 10.76		
Numărul de rotații de volan				3.3		
PUNȚI						
Tip punte față				Tip Mac-Pherson cu braț inferior rectangular și bară stabilizatoare		
Tip punte spate	Punte cu profil deformabil și epură programată, cu arcuri elicoidale	Multibraț tip Mac-Pherson		Punte cu profil deformabil și epură programată, cu arcuri elicoidale		Multibraț tip Mac-Pherson
ROȚI ȘI PNEURI						
Jante de referință				6.5J16		
Pneuri de referință față/ spate				215/65 R 16 M + S (mud + snow)		
SISTEM DE FRĂNARE						
Tip sistem de frânare				X		
ABS Bosch 9.0				Serie		
AFU				Serie		
Repartitor electronic de frânare				Serie		
ESP				Serie		
Asistență la frânare: simplă (S) dublă (D) - Ø (°)				S - 10°		
Față: discuri ventilate (DV) Ø (mm) / grosime (mm)		DV 269 / 22.4		DV 280 / 24		DV 280 / 24
Spate: Tambur (T) / Ø (°)				T - 9°		
PERFORMANȚE						
Aerodinamică S (m2) / Cx				2.42 / 0.42		
Viteză maximă (km/h)	165	160	175	156	169	168
0 - 100 km/h (s)	11.8	13.5	10.4	14.2	12.2	12.9
400 m D.A. (s)	18.2	19.3	17.2	19.4	18.3	19.0
1000 m D.A. (s)	34.1	35.2	32.1	36.5	34.6	34.9
CONSUMURI ȘI EMISII (în l/100km și g/km)*						
CP: ciclu mixt (g/km)	165	185	143	123	127	135
Ciclu urban (l/100 km)	9.6	10.4	7.5	5.2	5.5	5.7
Ciclu extra-urban (l/100 km)	6.0	7.0	5.6	4.5	4.5	5.0
Ciclu complet (l/100 km)	7.1	8.0	6.2	4.7	4.8	5.2
CAPACITATE REZERVOR						
Capacitate rezervor (litri)				50		
MASE (kg)						
Gol în ordine de mers (min-max) (kg)	1246 - 1351	1361 - 1457	1277 - 1367	1280 - 1394	1280 - 1401	1395 - 1490
Gol în ordine de mers pe puntea față (min-max) (kg)	741 - 797	795 - 842	767 - 812	782 - 839	785 - 847	822 - 873
Gol în ordine de mers pe puntea spate (min-max) (kg)	505 - 554	566 - 615	510 - 555	498 - 555	495 - 554	573 - 617
Masă maximă autorizată (M.M.A.C.) (kg)	1721	1800	1752	1771	1785	1875
Masă totală rulantă (M.T.R.) (kg)	2921	3300	2952	2971	2985	3375
Sarcină utilă (min-max) (kg)	370 - 475	343 - 439	385 - 475	377 - 491	384 - 505	385 - 480
Masă maximă remorcabilă cu frânare (kg)	1400	1500	1400	1400	1400	1500
Masă maximă remorcabilă fără frânare (kg)	620	680	635	640	640	695
DIMENSIUNI (mm)						
Ampatament (mm)				2673		
Lungime (mm)				4315		
Lățimea totală cu / fără retrovizoare (mm)				2000 / 1822		
Înălțime cu / fără bare de pavilion (mm)				1695 / 1625		
Gardă la sol (mm)	205	210	205	205	205	210
PORTBAGAJ						
Voluim portbagaj cu roată de rezervă Norma ISO 3852 (dm3)	475	408	475	475	475	408
Voluim portbagaj cu banchetă spate rabatată și cu roată de rezervă Norma ISO 3852 (dm3)	1636	1570	1636	1636	1636	1570
CAPACITĂȚI 4X4						
Capacitatea de trecere a vadului (mm)				350		
Unghi de atac (°)				29.3		
Unghi ventral (°)				23		
Unghi de degajare (°)				34.9		

* Un ghid privind consumul de carburant și emisiile de CO2 pentru toate modelele de autoturism noi poate fi obținut gratuit în toate punctele de vânzare. Consumul de carburant și emisiile de CO2 ale unui autoturism depind nu doar de randamentul său energetic, ci și de comportamentul la volan și de alți factori care nu tin de tehnică. Dioxidul de carbon este principalul gaz cu efect de seră responsabil pentru încălzirea planetei.

Dimensiuni

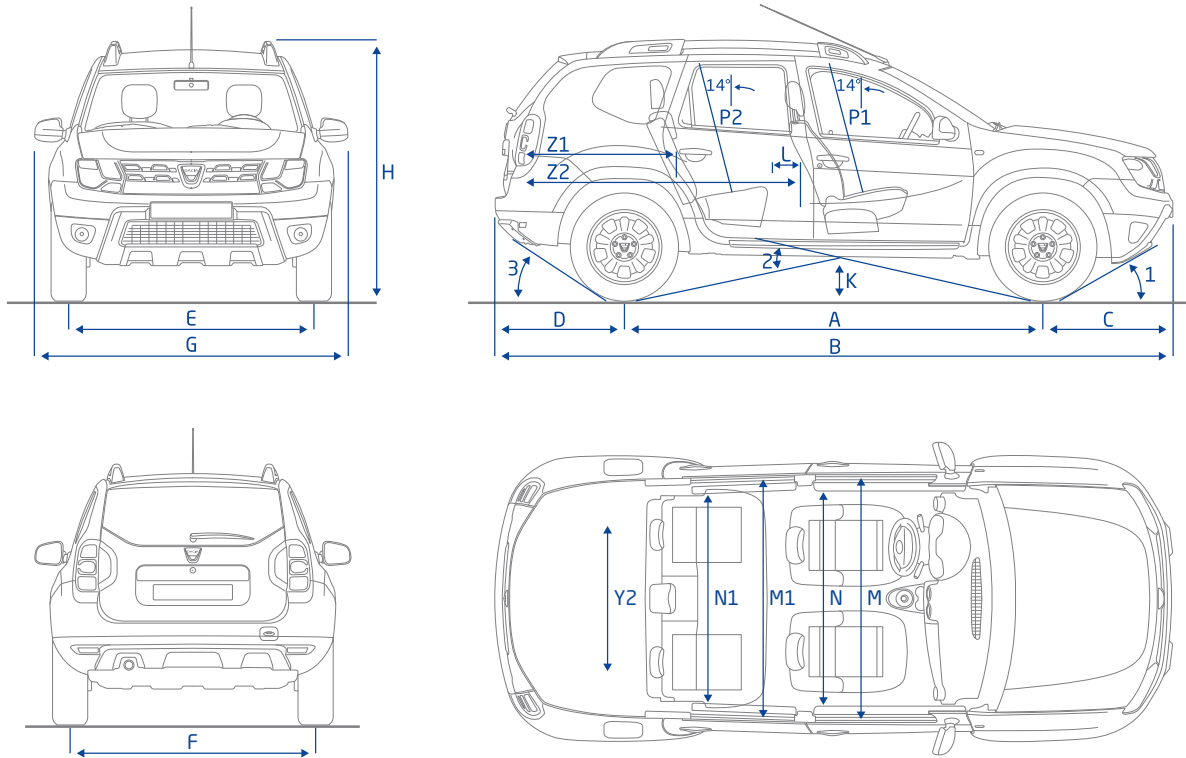

Volumul portbagajului (dm ³) (normă ISO 3832)	4X2	4X4
Volum portbagaj cu roată de rezervă	475	408
Volum portbagaj cu banchetă spate rabatată și cu roată de rezervă	1636	1570

Dimensiuni (mm)		
A	Ampatament	2673
B	Lungime totală	4315
C	Consolă față	816
D	Consolă spate	825
E	Ecartament față	1560
F	Ecartament spate	1567
G	Lățime totală cu / fără retrovizoare	2000 / 1822
H	Înălțime cu / fără bare de pavilion	1695 / 1625
K	Gardă la sol (4X2 / 4X4)	205 / 210
L	Raza la genunchi pe rândul din spate	170
M	Lățime la coate față	1411
M1	Lățime la coate spate	1440
N	Lățime la bandouri față	1387
N1	Lățime la bandouri spate	1400
P1	Distanța de la șezut până la pavilion pentru scaunele față (încălzire 14°)	905
P2	Distanța de la șezut până la pavilion pentru scaunele spate (încălzire 14°)	894
Y2	Lățime interioară a portbagajului (la nivelul roților)	1002
Z1	Lungime minimă de încărcare	992
Z2	Lungime maximă de încărcare cu bancheta spate rabatată	1760

Capacități 4X4		
	Capacitatea de trecerea a vadului (mm)	350
1	Unghi de atac (°)	29,3°
2	Unghi ventral (°)	23°
3	Unghi de degajare (°)	34,9°

Culori mate



BLANC GLACIER

BLEU NAVY

Culori metalizate

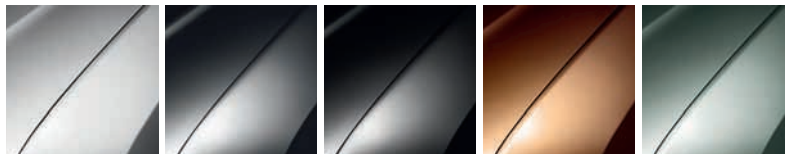

GRIS PLATINE

GRIS COMÈTE

NOIR NACRÉ

BRUN CAJOU

GRIS OLIVE

Dacia Duster respectă reglementările europene privind reciclarea materialelor și colectarea vehiculelor scoase din uz. Este constituită în proporție de 85% din piese reciclabile și integrează materiale reciclate. Piesele de plastic și cauciuc ale vehiculului sunt marcate conform standardelor ISO, ceea ce permite identificarea rapidă a materialului din care sunt compuse, în momentul dezmembrării vehiculului uzat. Pentru mai multe informații despre eforturile noastre în materie de protecție a mediului, accesați:
<http://www.dacia.ro/despre-noi/protectia-mediului/>



Dacia
eco²

Conținutul prezentei publicații a fost actualizat la data tipării și nu are valoare contractuală. Acest document a fost realizat pornind de la pre-serii sau prototipuri, vehiculele din imagini fiind cu titlu de prezentare. În cadrul politicii de îmbunătățire permanentă a produselor sale, Dacia își rezervă dreptul de a modifica, în orice moment, conținutul legat de specificațiile, vehiculele și accesoriile descrise și reprezentate în prezenta publicație. Asemenea modificări sunt aduse la cunoștință agenților Dacia în cel mai scurt timp. În funcție de țara de comercializare, versiunile pot fi diferite, anumite echipamente pot să nu fie disponibile (în serie, ca opțiune sau ca accesoriu). Vă rugăm să consultați agentul Dacia pentru a primi cele mai recente informații. Având în vedere limitele de natură tehnică legate de tipărirea acestui material, culorile reproduse în prezentul document pot fi ușor diferite de culorile reale ale vopselei sau de materialele folosite la interior. Toate drepturile sunt rezervate. Este interzisă reproducerea parțială sau integrală, sub orice formă sau prin orice modalitate, a prezentei publicații, fără acordul scris în prealabil al Dacia.